



ПРОИЗВОДСТВЕННАЯ КОМПАНИЯ

ИнкоЭр®

*чистота
и комфорт
в вашем доме*



О компании



Сотрудники компании «ИНКОЭР» сердечно приветствуют потребителей нашей продукции! Мы будем рады, если благодаря высокому качеству, многообразию функциональных свойств и хорошему виду, наша продукция Вам понравится

Сегодня компания «ИНКОЭР» - разработчик и производитель:

- ✓ спускной и наполнительной арматуры к смывным бочкам (унитазам-комплектam)
- ✓ разнообразных моделей сидений к унитазам
- ✓ пластиковых бачков для унитазов
- ✓ систем инсталляции для подвесной сантехники
- ✓ широкого спектра аксессуаров и крепежа
- ✓ различных многопрофильных изделий технического назначения из пластмасс для народного потребления

Мы поставляем потребителям продукцию европейского качества, запатентованную и прошедшую сертификацию в соответствии с государственными стандартами РФ, ISO 9001 и гигиеническими требованиями.

Вся наша продукция изготавливается из высококачественных полимерных материалов отечественных и зарубежных производителей.

Гарантированный срок работы наших изделий составляет 3 года.



Наше производство



О КОМПАНИИ



Основными преимуществами нашего производства являются:

- ✓ современное оборудование
- ✓ высококвалифицированный персонал
- ✓ качественное сырье и материалы
- ✓ собственная экспериментальная база



Огромный опыт работы сотрудников завода и квалифицированный управленческий персонал позволяет изготавливать качественные изделия с минимальными затратами. Это ведет к снижению конечной стоимости изделия.

› Разработка и внедрение

Предприятие осуществляет полный цикл работ от конструирования новых изделий до производства и поставки потребителям. Используя современные компьютерные технологии, конструкторское бюро разрабатывает новые изделия и проектирует пресс-формы в самые короткие сроки. Современное литьевое производство обеспечивает выпуск высококачественной продукции. Все это позволяет оперативно реализовать любые пожелания потребителей.

› Логистика

Предприятие находится в городе Котельнич Кировской области. Котельнич является крупным транспортным узлом, как железнодорожным, так и автомобильным. Предприятие имеет логистический распределительный центр в ближайшем Подмосковье (г. Пушкино). Собственная служба доставки позволяет оперативно решать задачи



по поставке продукции в любую точку России и Ближнего Зарубежья.

› Режим работы

Изготовление высококачественных изделий требует круглосуточной работы. Работа нашего предприятия идет круглосуточно, 24 часа в сутки, 7 дней в неделю.

› Контроль качества

Вся продукция проходит многоступенчатый контроль качества в соответствии с ГОСТ, Техническими условиями и ISO 9001. Перед отгрузкой продукция подвергается повторной выборочной проверке.

› Служба маркетинга

Внимательное изучение рынка и активное взаимодействие с потребителями позволяют нам постоянно совершенствовать нашу продукцию. Наличие службы сервиса помогает быть постоянно на связи с нашими потребителями и удовлетворять их самые высокие требования. **МЫ РАБОТАЕМ ДЛЯ ВАС!**

› Служба закупок

Предприятие осуществляет закупки современного технологического оборудования. Предприятие работает с отечественными и зарубежными производителями сырья и материалов, предъявляя к ним одинаково высокие требования. Жесткие требования к качеству полимерных материалов обеспечивают бесперебойность производства и поставок нашей продукции.

САНТЕХНИЧЕСКОЕ
ОБОРУДОВАНИЕ

СИДЕНЬЯ

АКСЕССУАРЫ

Арматура спускная

Модельный ряд

СБА

1

СБ1кпм

2

СБ1

3

СБ2м

4

СБ2

5



- Спускная арматура типа «СБ» в основе маркировки модели изделия имеет буквенное обозначение «СБ» с дополнительными «буквенными/цифровыми приставками», а также отдельными цифровыми кодами, определяющими варианты модификаций (подробней о маркировке цифровыми кодами в таблице на странице №10)
- Спускная арматура типа «СБ» применяется для любых видов смывных бачков
- Спускная арматура типа «СБ» имеет 3 года гарантии от компании «ИНКОЭР»

Арматура спускная



Модель СБ

- Арматура спускная типа «СБ» изготавливается в соответствии с требованиями ГОСТ 21485-2016 «Бачки смывные и арматура к ним. Общие технические условия».
- Блочная конструкция типа «СБ» позволяет на базе одного изделия производить различные модификации спускной арматуры:
 - ✓ одноуровневая кнопочная спускная арматура – «СБ1»
 - ✓ двухуровневая кнопочная спускная арматура – «СБ2»
 - ✓ многоуровневая кнопочная спускная арматура – «СБ2М»
 - ✓ универсальная кнопочная спускная арматура (для отверстий в крышке бачка от 25 до 40 мм) – «СБ1КПМ» и «СБ2КПМ»
 - ✓ универсальная многоуровневая штоковая спускная арматура – «СБА»
- Спускная арматура типа «СБ» имеет широкий диапазон регулировки как по высоте бачка, так и по диаметру отверстия в крышке бачка.

тип спускной арматуры	высота бачка	диаметр отверстия в крышке бачка
«СБ1» и «СБ2М»	от 315 до 430 мм	40 мм
«СБ2»	от 350 до 430 мм	40 мм
«СБ1КПМ»	от 290 до 405 мм	от 25 до 40 мм
«СБА»	от 255 до 390 мм	от 25 до 40 мм



- Полный технологический контроль всего процесса производства изделия обеспечивается системой менеджмента качества системы ISO 9001.
- При поставке изделия заводам-изготовителям санфаянсовой продукции «ИНКОЭР» осуществляет настройку изделий под индивидуальную геометрию бачков.
- Вся спускная арматура типа «СБ» во время полного и малого спуска обеспечивает:
 - ✓ предельно максимальное значение среднего расхода на смыв
 - ✓ максимально благоприятные условия для эффективной транспортировки содержимого унитаза в канализационную сеть
 - ✓ полное омывание всей поверхности чаши унитаза

Основные характеристики

- Наличие функции «Сапун» в кнопочном механизме предотвращает образование вакуума внутри смывного бачка, что обеспечивает интенсивный спуск воды;
- Наличие дополнительных регулировок позволяет компенсировать несоосность отверстий бачка и крышки бачка;
- Оригинальная система удержания клапана в открытом положении обеспечивает максимальный расход воды во время слива;
- Технологичное сливное отверстие арматуры исключает создание вихревого эффекта при попадании воды в унитаз, что дает качественный смыв по всей поверхности смывной чаши;
- Ребра на переливной трубе снижают уровень трения деталей, возможность перекоса трубы и отложения на ней солей, что позволяет сохранить слабое усилие на кнопку пуска длительное время использования;
- Широкий диапазон регулировок позволяет устанавливать арматуру типа «СБ» в смывные бачки любой конфигурации и размеров, как по высоте, так и по ширине;
- Конструкция уплотнительного узла, в сочетании с антифрикционной шайбой, позволяет обеспечить высокую степень герметичности;
- Простота установки и эксплуатации.

Арматура наполнительная

Модельный ряд



- Наполнительная арматура маркируется заглавной буквой места подводки воды в смывной бачок и принципа работы клапана, а также соответствующим цифровым кодом (**подробней о маркировке цифровыми кодами в таблице на странице №10**)
- Наполнительная арматура применяется к любым видам смывных бачков российского и зарубежного производства
- Наполнительная арматура имеет 3 года гарантии от компании «ИНКОЭР»

Общая информация

- Арматура наполнительная — устройство, автоматически заполняющее определенным количеством воды смывной бачок после его опорожнения и геометрически закрывающееся.
- Арматура наполнительная изготавливается в соответствии с ГОСТ 21485-2016 «Бачки смывные и арматура к ним. Общие технические условия».
- Компания «ИНКОЭР» производит в настоящее время четыре модели наполнительной арматуры:
 - ✓ наполнительная арматура боковой подводки противодавления — «БПРН»
 - ✓ наполнительная арматура боковой подводки противодавления с металлическим коромыслом — «Бм»
 - ✓ наполнительная арматура нижней подводки противодавления — «НПРН»
 - ✓ наполнительная арматура нижней подводки противодавления — «НПРМ» с металлическим штуцером

Основные характеристики



Низкий уровень шума при наполнении бачка.



Запатентованная система задержки клапана обеспечивает его стабильную работу.



Наличие обратного клапана в арматуре «НПРН» предотвращает попадание воды из смывного бачка при отключении системы холодного водоснабжения.



Возможность изготовления наполнительной арматуры с металлическим штуцером.



Наличие оригинальной конусной прокладки и косой шайбы позволяет устанавливать арматуру в смывные бачки с различными углами наклона стенок бачков.



Наполнительная арматура комплектуется входным фильтром грубой очистки воды, повышающим надежность и долговечность работы клапана.

Арматура спускная

Модель СБА 1

Под маркировкой «СБА» поставляется спускная арматура типа «СБ», в комплектацию которой входит:

- ✓ спускной механизм со штоковым спуском
- ✓ механизм, поддерживающий функцию «СТОП ПОТОК»

Арматура спускная модификации «СБА» может использоваться в бачках:

- ✓ с высотой от 255 до 390 мм
- ✓ с диаметром отверстия в крышке бачка от 25 до 40 мм

При кратковременном подъеме запорного клапана за ручку-шарик производится полный спуск воды из бачка.



опция
металлизированное покрытие

Функция «СТОП ПОТОК»

Для закрытия спускного клапана во время спуска воды необходимо плавно нажать на рукоятку спуска сверху вниз.

Габаритные и присоединительные размеры

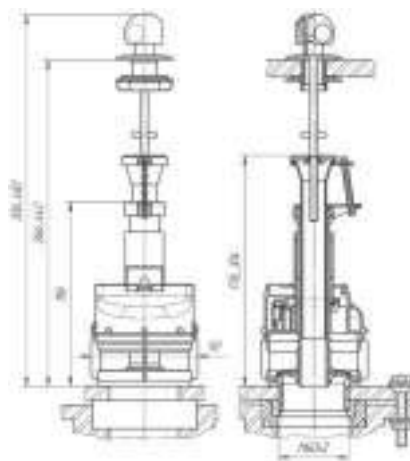

Арматура спускная



О КОМПАНИИ

САНТЕХНИЧЕСКОЕ
ОБОРУДОВАНИЕ

СИДЕНЬЯ

АКСЕССУАРЫ

Модель СБ1 ③

Под маркировкой «СБ1» поставляется спускная арматура типа «СБ», в комплектацию которой входит одноуровневый пуск с однокнопочным механизмом.

Механизм арматуры типа «СБ1», при кратковременном одноразовом нажатии на кнопку полного пуска, обеспечивает спуск из бачка в унитаз в автоматическом режиме всего рабочего объема воды смывного бачка.

Данная арматура наилучшим образом подходит для мест общественного пользования, где обеспечение гигиены важнее экономного водопотребления.



Модель СБ1кпм ②

Под маркировкой «СБ1кпм» поставляется арматура типа «СБ», в комплектацию которой входит:

- ✓ переходная опора, устанавливаемая под втулку кнопочного механизма для установки арматуры в бачок с отверстием в крышке бачка диаметром 25 мм
- ✓ одноуровневый пуск с однокнопочным механизмом

Данная арматура может использоваться в бачках высотой от 290 до 405 мм

При нажатии на кнопку пуска производится полный спуск воды бачка.

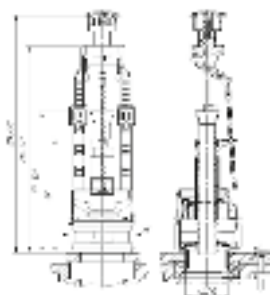

кнопочный механизм
одинарного пуска

кнопка
полного
пуска

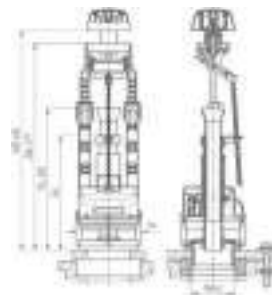
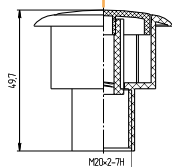

Переходная
опора для
установки
в бачок с
отверстием
в крышке
диаметром
25 мм

ВОЗМОЖНО
изготовление кнопки
с ВАШИМ ЛОГОТИПОМ



менее 30 мм



покрытие кнопки	буквенное обозначение	цифровой код
белое	Б	1
металлизированное	А	2 или 3 (для СБ2, СБ2м)
гальваническое	Х	4 или 5 (для СБ2, СБ2м)

Арматура спускная

Модель СБ2м 4

ФУНКЦИЯ «СТОП ПОТОК»

Под маркировкой «СБ2М» поставляется арматура типа «СБ», в комплектацию которой входит:

- ✓ одноуровневый механизм с дополнительной кнопкой малого пуска
- ✓ многоуровневая кнопка, позволяющая производить контролируемый малый пуск объемом, который определяется потребителем по своему желанию (функция «СТОП ПОТОК»)

Арматура не требует регулировки объема малого пуска. Малый пуск осуществляется путем нажатия и удержания кнопки малого пуска. Объем малого пуска зависит от времени удержания кнопки в нажатом состоянии (функция «СТОП ПОТОК»).

● Слив всего объема воды

● нажатие Слив воды

● отпусkanie

Остановка слива воды
(функция «СТОП ПОТОК»)

Габаритные и присоединительные размеры

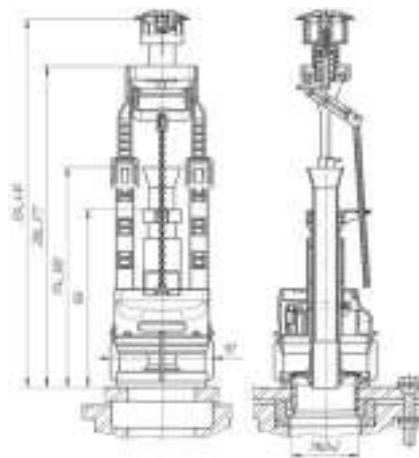

3 года Гарантия

покрытие кнопки	буквенное обозначение	цифровой код
белое	Б	1
металлизированное	А	2 или 3 (для СБ2, СБ2м)
гальваническое	Х	4 или 5 (для СБ2, СБ2м)

Арматура спускная

Модель СБ2 5

Под маркировкой «СБ2» поставляется спускная арматура типа «СБ», в комплектацию которой входит:

- ✓ двухуровневый пуск с двухкнопочным механизмом
- ✓ блок регулирования тарирования пуска воды



Блок регулирования имеет механизм для настройки заданного объема воды малого пуска.

Объем малого пуска не зависит от времени удержания кнопки в нажатом состоянии, а определяется высотой положения поплавка блока регулирования.

Блок регулирования малого пуска позволяет сливать до 50% от общего объема любой конфигурации смывного бачка.



Габаритные и присоединительные размеры

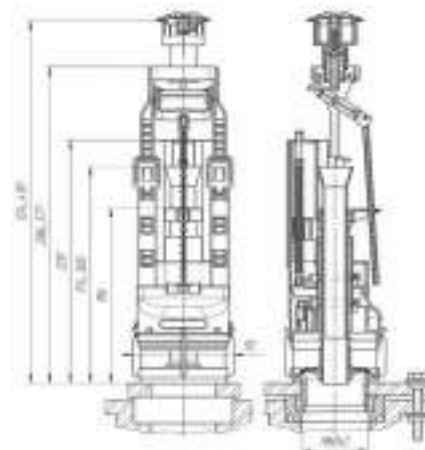

ВОЗМОЖНО

изготовление кнопки с ВАШИМ ЛОГОТИПОМ

- 1 кнопка полного пуска
- 2 кнопка малого пуска

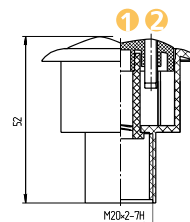

покрытие кнопки	буквенное обозначение	цифровой код
белое	Б	1
металлизированное	А	2 или 3 (для СБ2, СБ2м)
гальваническое	Х	4 или 5 (для СБ2, СБ2м)

Арматура спускная

Варианты комплектации

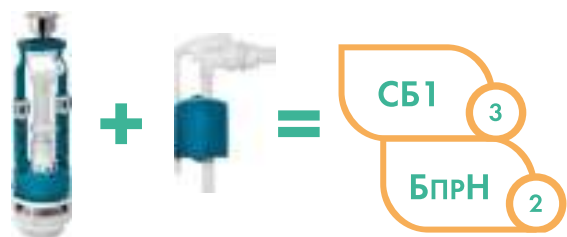
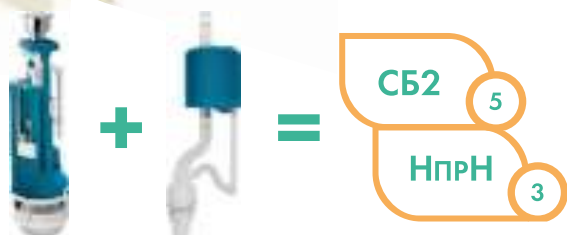

Принцип номенклатурного обозначения

МОДЕЛЬ СПУСКНОГО КЛАПАНА		МОДЕЛЬ НАПОЛНИТЕЛЬНОГО КЛАПАНА	
БУКВЕННОЕ ОБОЗНАЧЕНИЕ	ЦИФРОВОЙ КОД	БУКВЕННОЕ ОБОЗНАЧЕНИЕ	ЦИФРОВОЙ КОД
СБА	1	Бм	1
СБкпм	2	Бпн	2
СБ1	3	Нпн	3
СБ2м	4	Нпрм (металлический штуцер)	5
СБ2	5		
ТИП ПОВЕРХНОСТИ КНОПКИ/ШТОКА		ТИП ПРОКЛАДКИ МЕЖДУ БАЧКОМ И УНИТАЗОМ	
БУКВЕННОЕ ОБОЗНАЧЕНИЕ	ЦИФРОВОЙ КОД	БУКВЕННОЕ ОБОЗНАЧЕНИЕ	ЦИФРОВОЙ КОД
Б—белый	1	Ф—прокладка для унитазов «ОСМиБТ» (г. Старый Оскол)	1
А—металлизированное покрытие	2	М—прокладка для унитазов «КЕРАМИН» (г. Минск)	2
АА—металлизированное покрытие для СБ2 и СБ2м	3	Спс—прокладка для унитазов «SANITA» (г. Самара)	3
Х—гальваническое покрытие	4	В—прокладка для унитазов «SANTERI» (пос. Воротынский)	4
ХХ—гальваническое покрытие для СБ2 и СБ2м	5	КК—прокладка для унитазов «ROSA» (г. Киров)	5

Технические характеристики

Установленный ресурс работы арматуры не менее, тыс. циклов	150
Установленная безотказная наработка не менее, тыс. циклов	60
Средний расход воды, подаваемый из бачка на смыв через арматуру, л/с	не менее 2,5
Усилие и время воздействия на кнопку для спуска воды	20Н и 2с
Гарантийный срок службы	3 года



Образец расшифровки маркировки:

СБ1-Нпн-А-В (3-3-2-4) — в комплекте: спускной клапан СБ1, наполнительный клапан Нпн, кнопка СБ1 с металлизированным покрытием, прокладка «В».

Арматура спускная



О КОМПАНИИ

САНТЕХНИЧЕСКОЕ
ОБОРУДОВАНИЕ

СИДЕНЬЯ

АКСЕССУАРЫ

Арматура ИНКОЭР

С ГАЛЬВАНИЧЕСКИМ ПОКРЫТИЕМ

- Преимущество гальванического покрытия заключается в высокой устойчивости к внешним воздействиям
- Высокие защитные (антикоррозионные) свойства гальванического покрытия наиболее часто актуальны при использовании спускной арматуры в унитазах, находящихся в общественных местах
- Кроме высочайших эксплуатационных характеристик, гальваническое покрытие обладает приятным благородным оттенком хрома



ФУНКЦИЯ «СТОП ПОТОК»



ОБРАМЛЕНИЕ С ГАЛЬВАНИЧЕСКИМ ПОКРЫТИЕМ

Для отверстия перелива
керамического умывальника

КАЧЕСТВО

НАДЕЖНОСТЬ

ПРАКТИЧНОСТЬ



Гарантия

Арматура для смывных бачков



- ✓ **Водосберегающие технологии**
Выбор функции DUAL CHOICE или START-STOP
- ✓ **Гальваническое покрытие кнопки пуска**
Высококачественные и прочные материалы
- ✓ **Надежность**
Безотказная работа наполнительного клапана в загрязненной воде и при низком давлении
- ✓ **Универсальность**
монтаж на любой тип бачка высотой от 350 до 430 мм (модель DUAL CHOICE) или от 315 до 430 мм (модель START-STOP)
Простота монтажа и обслуживания
- ✓ **Низкий уровень шума**
- ✓ **Фирменный дизайн**



➤ Компания ИНКОЭР изготавливает сиденья для унитазов российского и зарубежного производства.

➤ Компания ИНКОЭР производит сиденья для унитазов:

- ✓ белые или окрашенные в различные цвета по заявке потребителя
- ✓ с антимикробной добавкой и без нее

Сиденья для унитазов проходят приёмо-сдаточные и типовые испытания.

Типы и размеры сидений определяются конфигурацией унитазов. Сиденье соответствует геометрии смывного кольца и полностью перекрывает контуры смывного кольца не менее чем на 5 мм с внутренней и наружной сторон по всему очертанию смывного кольца унитазов.

Амортизаторы на сиденье и крышке могут быть резиновые или пластмассовые.

Сиденья для унитаза поставляются в полиэтиленовых пакетах в комплекте с креплением к унитазу и инструкцией по установке. По заявке потребителя каждое сиденье может быть упаковано в индивидуальную упаковку.

Наши сиденья удобны в использовании, надежны и изготовлены из высококачественных материалов.

Для ухода за сиденьями для унитаза марки ИНКОЭР достаточно использовать обычные моющие средства. Противопоказано использование абразивных составов и губок из металлической стружки.

ВОЗМОЖНО

изготовление сиденья
любого цвета по
желанию заказчика

СОНАТА с микролифтом



белый

СОНАТА

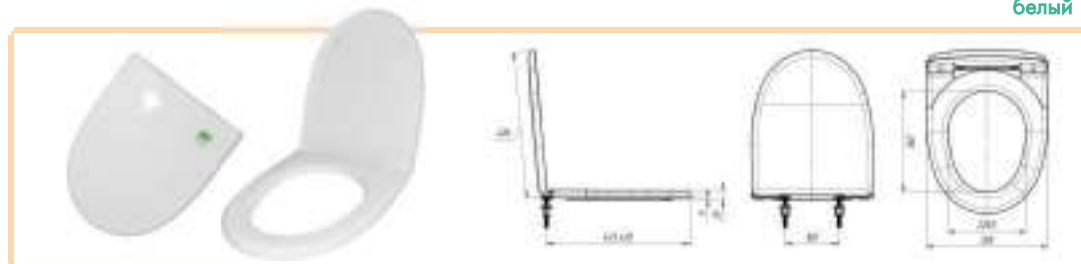

белый



Сиденья

СТИЛЬ

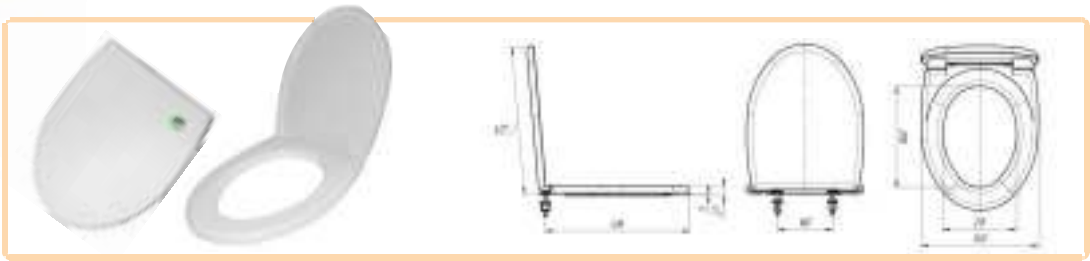

белый

ПРЕМИУМ

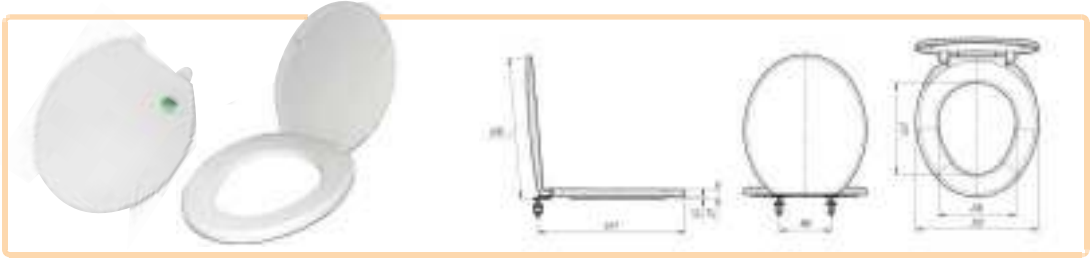

белый

ОРИОН

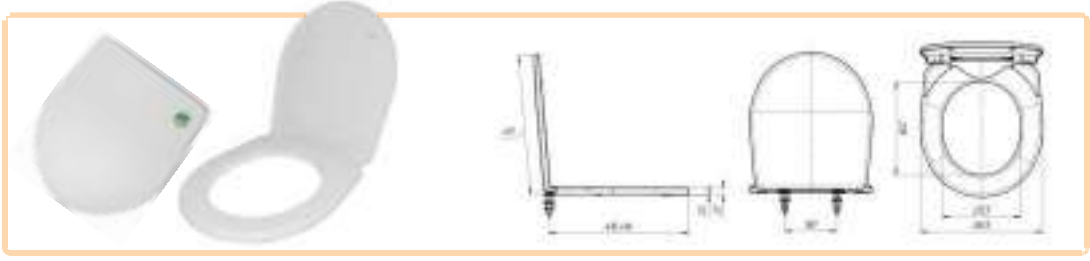

белый

ВЕРСИЯ

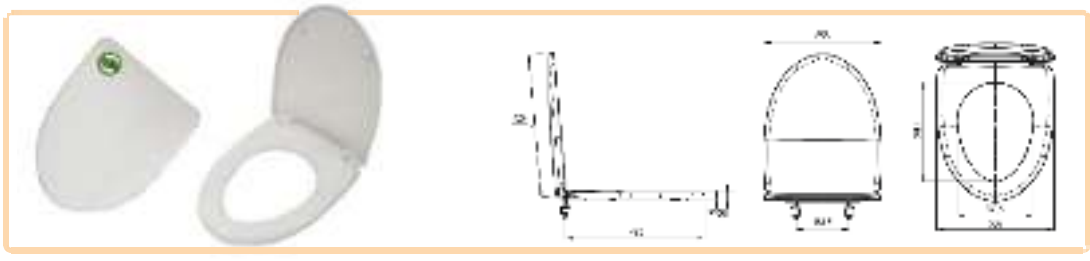

ВЕСТ М

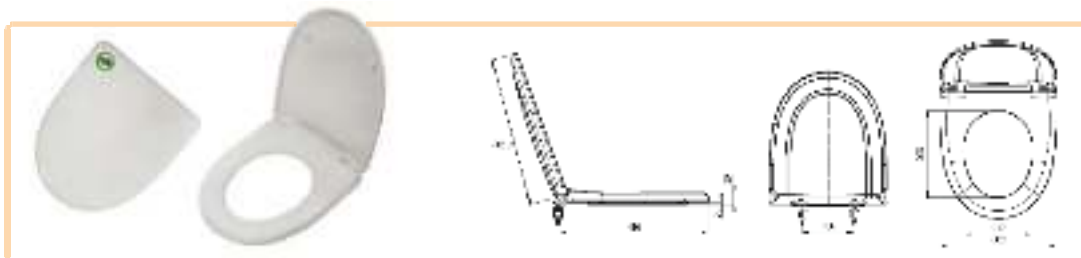

ФОРУМ

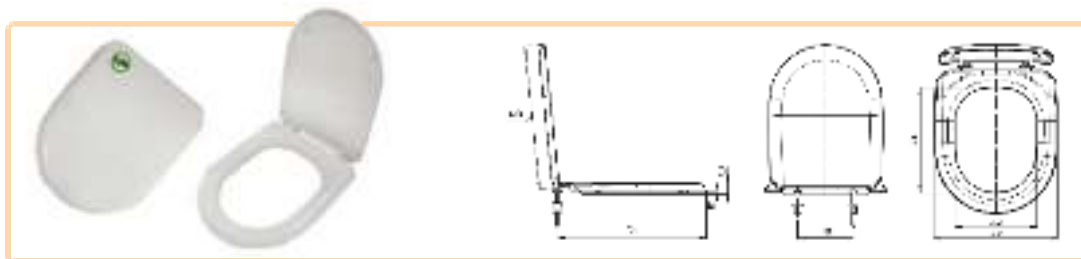

ИРМА

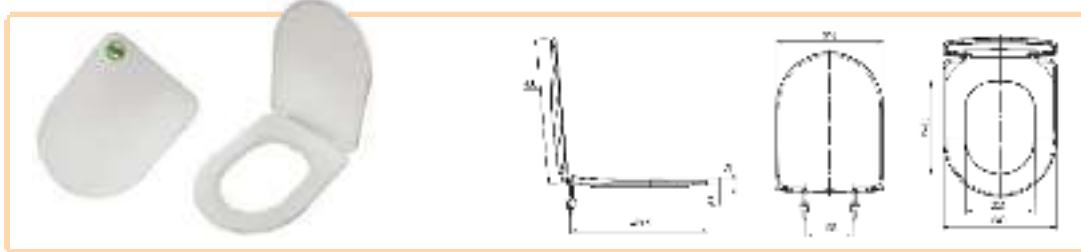

ЭЛИТ

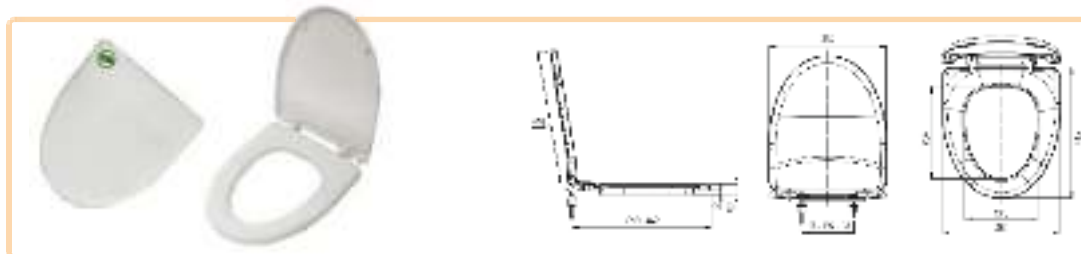



Суденвя

КАСКАДА

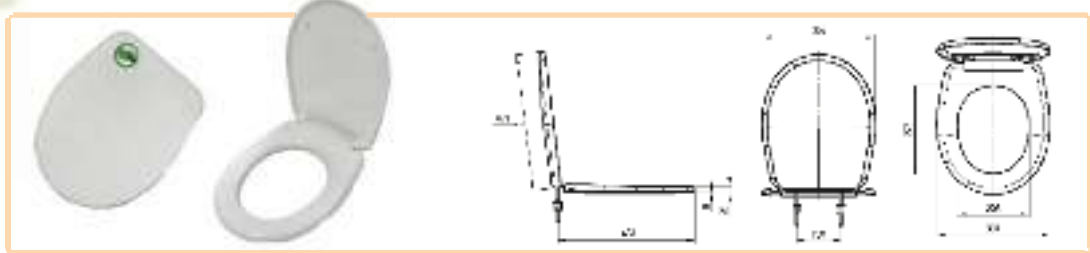

ЭЛИССА
нового образца



ЛИРА

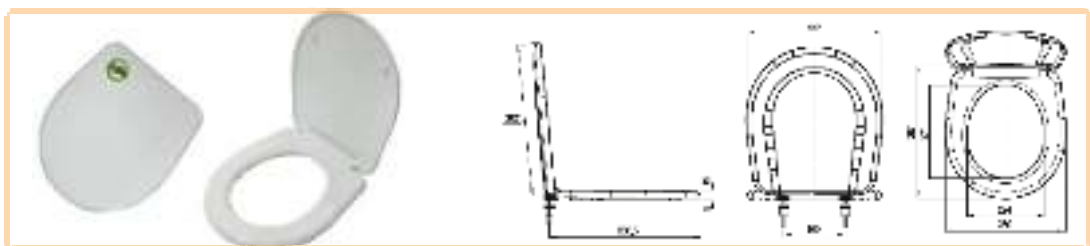

КОМФОРТ

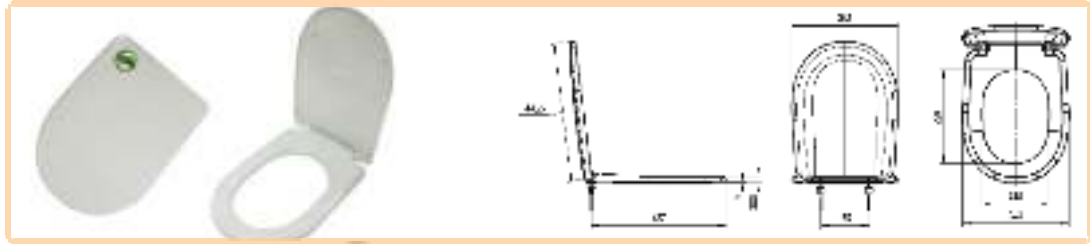

УНИВЕРСАЛ

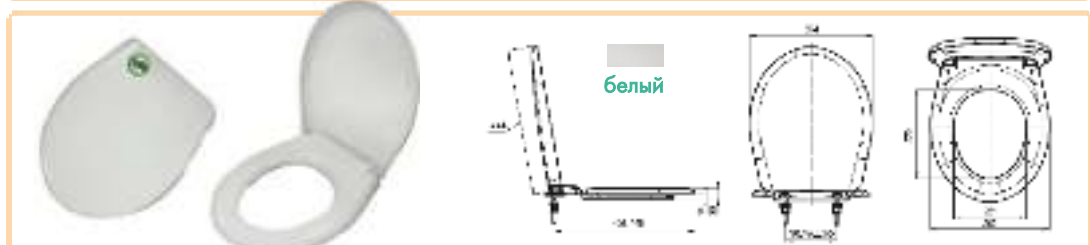

АТЛАНТИК

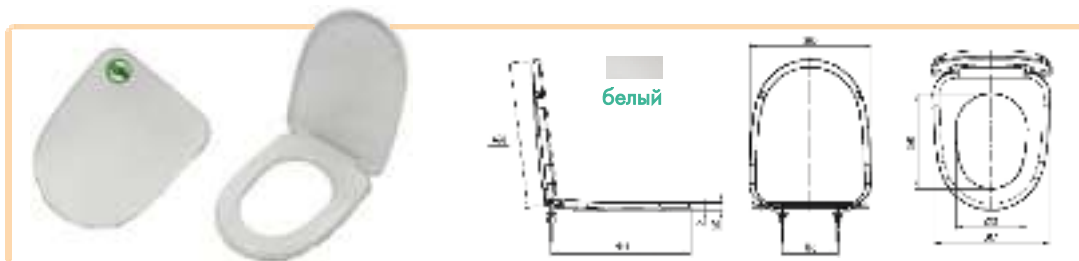

КАСКАД

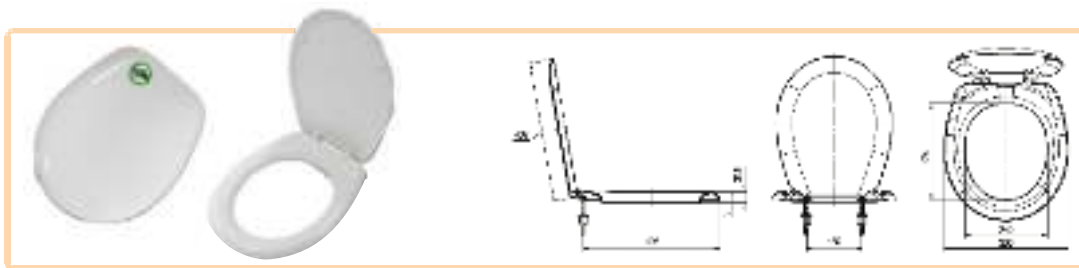

СТАНДАРТ-Н



ВОЗМОЖНЫЕ ЦВЕТА:

БЕЛЫЙ
МРАМОР

ГОЛУБОЙ

ГОЛУБОЙ
МРАМОР

САЛАТОВЫЙ

РОЗОВЫЙ

СИРЕНЕВЫЙ

БИРЮЗОВЫЙ

КОРИЧНЕВЫЙ

ЧЕРНЫЙ

ДЕТСКОЕ



белый

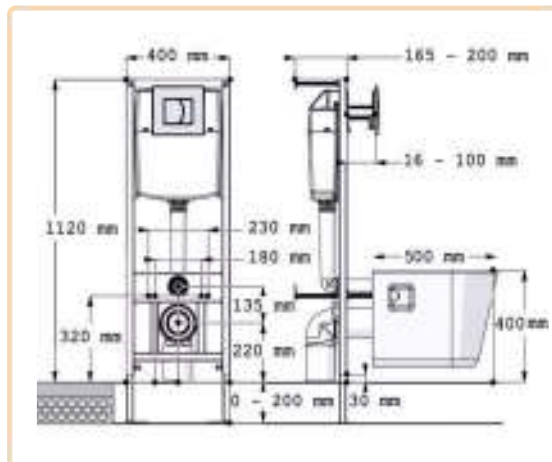

Система инсталляции для подвесного унитаза ТМ «DI»

- Полностью отечественное производство «от и до»
- Прочная металлическая рама выдерживает вес до 400 кг (крепления для несущей стены)
- Рама защищена полимерным порошковым покрытием, блокирующим появление коррозии
- Компактность системы. Ширина всего 400 мм
- Пластиковый бак с гидроизоляционной вставкой из пенопласта для шумоизоляции и защитой от конденсата
- Легкий монтаж и быстрое обслуживание механизма бачка защита от протечек
- Возможность регулировки высоты рамы (от 1100 до 1250 мм)
- Устойчивость инсталляционной конструкции к различному составу воды и гидравлическим ударам
- Возможность монтажа классических подвесных унитазов и современных безбодковых (дополнительные кольца системы АНТИВСПЛЕСК) регулируют поток воды
- Наличие 2 пар отверстий для унитазов с межосевым расстоянием 180 или 230 мм
- Двойная кнопка смыва (3/6 литра) в современном стильном дизайне с возможностью экономии воды до 450 литров в месяц
- Гальваническое покрытие панели смыва (гарантия длительного срока службы без потери внешнего вида - 10 лет)
- Ресурс спускной и наполнительной арматуры составляет 150 000 циклов



Логистические данные:

Размер в коробе: ВхШхГ 1130x450x190
Объем 0,097 куб.м
Вес БРУТТО -13,70 кг., вес НЕТТО 12,20 кг
На поддоне 18 шт



Гарантия на раму 10 лет



Гарантия на сливные и наполнительные механизмы 3 года

Выпускаемая компанией ИНКОЭР спускная и наполнительная арматура комплектуется прокладками различной конфигурации, в зависимости от вида сливного отверстия унитаза. Прокладки устанавливаются между бачком и унитазом для обеспечения герметичности соединения.

Прокладка Вфпс

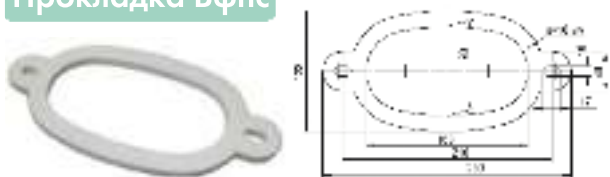

Прокладка В

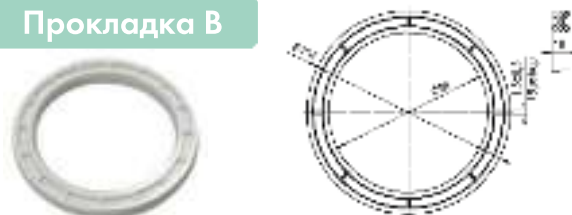

Прокладка Вфлпс

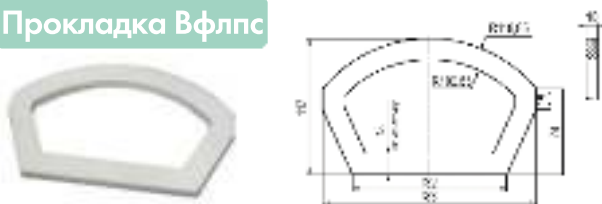

Прокладка Ф

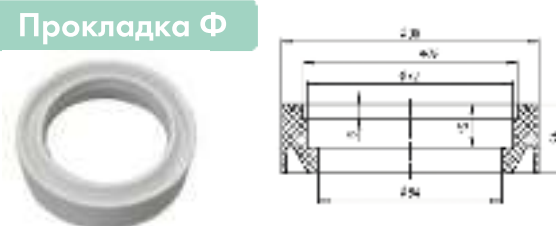

Прокладка Впс

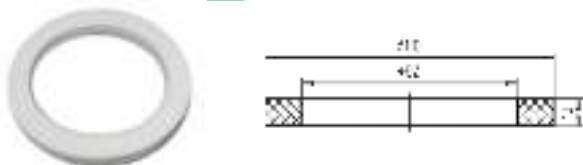

Прокладка М



Прокладка КК

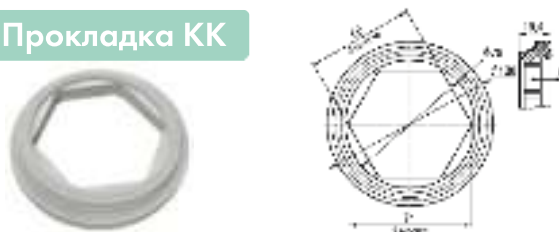

Прокладка Ч

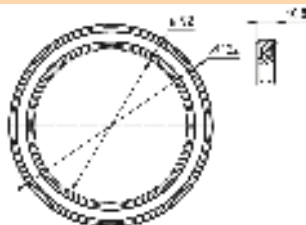

Прокладка Сзкпс

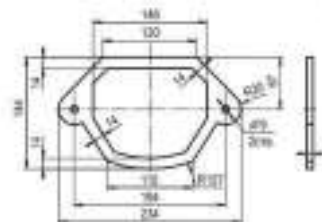

Прокладка Сзупс

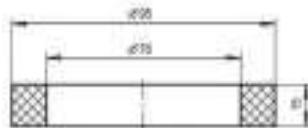

Прокладка Спс

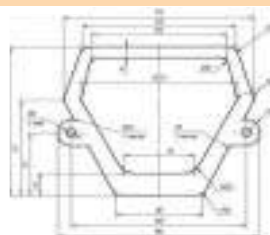

Прокладка ККрпс

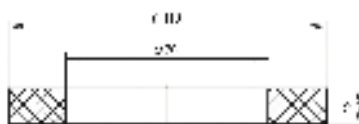

Прокладка Ву

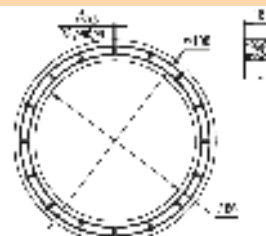

Прокладка ККпс

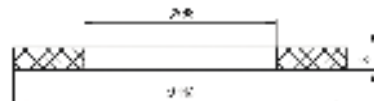

Компания «ИНКОЭР» производит крепежи различного назначения:

- ✓ крепеж для сиденья предназначен для крепления сиденья к унитазу
- ✓ крепеж смывного бачка к унитазу предназначен для надежной фиксации бачка к унитазу
- ✓ крепеж для унитаза предназначен для надежной фиксации унитаза к бетонному, каменному или деревянному полу
- ✓ крепеж для умывальника предназначен для надежной фиксации умывальника к кирпичной или бетонной стене

Все крепежи изготавливаются в соответствии с требованиями ТО 4924-003-49602029-2007 из качественных, безопасных для здоровья полимерных материалов, с применением типовых металлических деталей.

КРЕПЕЖ УНИВЕРСАЛ

Комплектность поставки

Прокладка-040	2
Гайка специальная-002	2
Шайба-002	2
Болт специальный-001	2
Кронштейн-031	1
Кронштейн-031-01	1



КРЕПЕЖ ЛИРА

Комплектность поставки

Прокладка-043	2
Шайба-002	2
Болт специальный-002	2
Стойка-011	1
Стойка-011-01	1



КРЕПЕЖ ВЕРСИЯ

Комплектность поставки

Втулка-046	2
Прокладка-001	2
Шайба-005	2
Гайка специальная-002	2
Стойка-009	1
Стойка-009-01	1



КРЕПЕЖ АТЛАНТИК / КОМФОРТ

металлические стойки

Комплектность поставки

Стойка 012	2
Опора 061	2
Прокладка 050	2
Гайка 009	2



КРЕПЕЖ ВЕСТ М

Комплектность поставки

Прокладка-043	2
Шайба-002	2
Болт специальный-002	2
Стойка-010	1
Стойка-010-01	1



КРЕПЕЖ ЭЛИССА-Н

Комплектность поставки

Прокладка-001	2
Шайба-002	2
Болт специальный-002	2
Стойка-001	1
Стойка-001-01	1



Возможны особые условия комплектации крепежей смывного бачка к унитазу по просьбе заказчика.

КРЕПЕЖ ПРЕМИУМ-ТИП 1/СТАНДАРТ-Н

Комплектность поставки

Кронштейн -045	1
Кронштейн-045-01	1
Прокладка-014	2
Болт М6x100	2
Гайка 009	1



КРЕПЕЖ ОРИОН-ТИП 1, ТИП 2 / СОНАТА-ТИП 1

Комплектность поставки

Прокладка-001	2
Шайба-002	2
Гайка-002	2
Кронштейн Луна-061	1
Кронштейн Луна-061-01	1
Втулка-046	2



КРЕПЕЖ ОРИОН-УЛЬТРА / СТИЛЬ-ТИП 1

Комплектность поставки

Прокладка-001	2
Шайба-002	2
Гайка-002	2
Кронштейн Стиль-054	1
Кронштейн Стиль-054-01	1
Гайка компенсатор-053	2



КРЕПЕЖ СОНАТА-ТИП 3

Комплектность поставки

Прокладка-001	2
Шайба-002	2
Гайка-002	2
Кронштейн-067	1
Кронштейн-067-01	1
Втулка-046	2



КРЕПЕЖ БАЧКА К УНИТАЗУ 001-6-009

комплектация гайкой-барашек

Комплектность поставки

Шайба-003	4
Прокладка-013	2
Прокладка-014	2
Болт М6х100	2
Гайка 009	2



КРЕПЛЕНИЕ ДЛЯ УНИТАЗА-003

Комплектность поставки

Колпачок-085 (хром, золото)	2
Прокладка-020	2
Дюбель 60-6-10-003	2
Болт 6х(70...76) мм или	2
Болт 6х(90...96) мм	



хром золото

КРЕПЕЖ БАЧКА К УНИТАЗУ 001-6

комплектация металлической гайкой

Комплектность поставки

Шайба-003	4
Прокладка-013	2
Прокладка-014	2
Болт М6х75	2
Гайка М6	2



КРЕПЛЕНИЕ ДЛЯ УМЫВАЛЬНИКА-004

Комплектность поставки

Втулка-086	2
Шайба-021	2
Дюбель 60-8-12-004	2
Шпилька М8-69х100	2
Гайка М8	2



КРЕПЕЖ БАЧКА К УНИТАЗУ 002-009

комплектация гайкой-барашек

Комплектность поставки

Шайба-004	4
Прокладка-009	4
Болт М6х100	2
Гайка 009	2



КРЕПЛЕНИЕ ДЛЯ УМЫВАЛЬНИКА-005

Комплектность поставки

Втулка-093	2
Дюбель 60-8-12-004	2
Шпилька М8-69х100	2
Гайка М8	2
Шайба А8.01.08кп.019	2



КРЕПЕЖ БАЧКА К УНИТАЗУ 002-6

комплектация металлической гайкой

Комплектность поставки

Шайба-004	4
Прокладка-009	4
Болт М6х100	2
Гайка М6	2



КРЕПЛЕНИЕ УГЛОВОЕ-006

Комплектность поставки

Втулка-178	2
Дюбель 60-6-10-003	2
Колпачок-172	2
Кронштейн-177	2
Болт 6х(70...76) мм или	2
Болт 6х(90...96) мм	
Шуруп 5х50	2



хром золото

Таблица соответствия сидений и прокладок (между бачком и унитазом) ТМ «ИНКОЭР» и унитазов-компактов различных производителей

ТМ «SANTERI» (ЗАО «УраКерам», пос. Воротынский)		ТИП СИДЕНЬЯ	КРЕПЕЖ СИДЕНЬЯ	Смещение стойки регулируемой х, мм	Тип прокладки между бачком и унитазом
1	Вест	• Вест	стойки	16	Вфпс,
		* Каскада	стойка регулируемая	10	
2	Соната	* Элит-2	стойка регулируемая	5	Впс, В
		* Каскада	стойка регулируемая	0	
		• Соната Тип1 /2 (x10)			
3	Версия	• Версия	стойка регулируемая	5	Впс, В
		* Соната Тип3 (x5)			
4	Орион	* Каскад	стойка регулируемая	10	Впс, В
		* Универсал	кронштейны		
		* Каскада	стойка регулируемая	-5	
		* Стандарт - Н			
		• Орион Тип1 (x10)			
5	Ультра				Ву
6	Воротынский	* Версия	стойка регулируемая	5	Впс, В
		* Комфорт	стойка регулируемая	-5	
		• Стиль Тип1 (x5)			
7	Виктория	* Универсал	кронштейны		Впс, В
		* Каскада	стойка регулируемая		
8	Альфа	* Каскада	стойка регулируемая	5	
9	Грация	* Каскада	стойка регулируемая	10	Впс
10	Ультра МС	* Орион Ультра (x5)			
ТМ «ROSA» (АО «Кировская Керамика», г. Киров, Калужская обл.)		ТИП СИДЕНЬЯ	КРЕПЕЖ СИДЕНЬЯ	Смещение стойки регулируемой х, мм	Тип прокладки между бачком и унитазом
1	Премьер	* Ирма	стойка регулируемая	5	ККпс
		* Каскада	стойка регулируемая	0	
		* Комфорт	стойка регулируемая	5	
2	Комфорт	* Универсал	кронштейны		ККпс
		• Комфорт	стойка регулируемая металлическая		
3	Ресса	* Каскад	стойка регулируемая	0	ККрпс
		* Орион Ультра (x5)	стойки		
4	Лира	• Лира	стойки		
5	Евро	• Каскад	стойка регулируемая	10	КК
6	Стандарт	* Каскад	стойка регулируемая	17	Впс, В
7	Стиль	• Элит-2	стойка регулируемая	5	
8	Элегант	* Каскад	стойка регулируемая	17	ККрпс
9	Детский				ККрпс
ТМ «KERAMIN» (ОАО «КЕРАМИН», г. Минск)		ТИП СИДЕНЬЯ	КРЕПЕЖ СИДЕНЬЯ	Смещение стойки регулируемой х, мм	Тип прокладки между бачком и унитазом
1	Сити	• Форум	стойка регулируемая	12	М
		* Каскада	стойка регулируемая	10	

О КОМПАНИИ

САНТЕХНИЧЕСКОЕ
ОБОРУДОВАНИЕ

СИДЕНЬЯ

АКСЕССУАРЫ

Таблица соответствия сидений и прокладок (между бачком и унитазом) ТМ «ИНКОЭР» и унитазов-компактов различных производителей

2	Стиль	• Форум	стойка регулируемая	5	М
		* Каскада	стойка регулируемая	0	
3	Браво	• Элит-2	стойка регулируемая	20	М
4	Гранд	• Каскад-2	стойка регулируемая	10	М
		• Универсал	кронштейны		
		* Каскада	стойка регулируемая	0	
ТМ «CERSANIT» (АО «Сызранская Керамика», г. Сызрань)		ТИП СИДЕНЬЯ	КРЕПЕЖ СИДЕНЬЯ	Смещение стойки регулируемой х, мм	Тип прокладки между бачком и унитазом
1	Ирма	• Ирма	стойка регулируемая	0	Ву
		* Комфорт	стойка регулируемая	-17	
2	Берта	* Каскада	стойка регулируемая	10	
		* Стандарт - Н			
		• Премиум Тип2			
3	Элен	• Универсал	кронштейны		Ву
		* Стандарт - Н			
4	Виола	• Форум		5	Ву
		* Каскада	стойка регулируемая	10	
5	Каскада	• Каскада	стойка регулируемая	10	Сзкпс
		* Стандарт - Н	стойка регулируемая		
6	Facile				
7	Karina				Сзупс
8	Trento				Сзупс
9	Parva				Сзупс
10	Президент	* Стандарт-Н			Сзупс
ТМ «Оскольская Керамика» (ООО «ОСМ и БТ», г. Старый Оскол)		ТИП СИДЕНЬЯ	КРЕПЕЖ СИДЕНЬЯ	Смещение стойки регулируемой х, мм	Тип прокладки между бачком и унитазом
1	Элисса новая	• Элисса Н	стойка регулируемая	12	Ф
2	Дора				Ф (ПЛ-1, Л-35/6)
3	Суперкомпакт	* Лира	стойка регулируемая	12	Ф (ПЛ-1, Л-35/6)
ТМ «СОЛОМВО» (ЗАТ «Славутский комбинат »Будфарфор», Украина, г. Славута)		ТИП СИДЕНЬЯ	КРЕПЕЖ СИДЕНЬЯ	Смещение стойки регулируемой х, мм	Тип прокладки между бачком и унитазом
1	Элегант	• Универсал	кронштейны		Ч
		* Стандарт - Н			
2	Оригинал				Ч
3	Коломбо	• Каскад	стойка регулируемая	5	Ч
4	Венеция	• Каскад	стойка регулируемая	20	Ч
5	Футура				Ч

Таблица соответствия сидений и прокладок (между бачком и унитазом) ТМ «ИНКОЭР» и унитазов-компактов различных производителей

6	Орхидея	• Универсал	кронштейны		4
		* Каскада	стойка регулируемая	10	
		* Стандарт Тип3			
7	Славута				4
		* Стандарт Тип3			
8	Полиссия	• Универсал	кронштейны		4
		* Стандарт Тип3			
9	Лотос	• Элит-2	стойка регулируемая	5	4
		* Атлантик	стойка регулируемая металлическая или пластмассовая	0	
10	Ранок	• Каскад	стойка регулируемая	5	4
11	Акцент	* Соната Тип3 (x5)			
ТМ «SANTEK» (ООО «Керамика», г. Чебоксары)		ТИП СИДЕНЬЯ	КРЕПЕЖ СИДЕНЬЯ	Смещение стойки регулируемой x, мм	Тип прокладки между бачком и унитазом
1	Бриз	• Универсал	кронштейны		Ч,ККпс
		* Каскада	стойка регулируемая	5	
2	Анимо	• Форум	стойка регулируемая	0	4
		* Каскада	стойка регулируемая	0	
		* Стандарт-Н			
		* Орион Тип1 (x10)		0	
3	Бореаль	• Универсал	кронштейны		4
		* Каскада	стойка регулируемая	0	
4	Ирис	• Версия	стойка регулируемая	0	4
5	Сенатор Люкс	• Форум	стойка регулируемая	5	4
		• Ирма	стойка регулируемая	12	
		* Комфорт	стойка регулируемая металлическая или пластмассовая	0	
6	Сенатор	• Ирма	стойка регулируемая	5	4
		• Форум	стойка регулируемая	0	
		* Комфорт	стойка регулируемая металлическая или пластмассовая	0	
7	Алькор	• Форум	стойка регулируемая	17	ККрпс
8	Форум	• Ирма	стойка регулируемая	20	4
		• Форум	стойка регулируемая	20	
		* Комфорт	стойка регулируемая пластмассовая	10	
ТМ «SANITA» (ООО «Самарский Стройфарфор», г. Самара)		ТИП СИДЕНЬЯ	КРЕПЕЖ СИДЕНЬЯ	Смещение стойки регулируемой x, мм	Тип прокладки между бачком и унитазом
1	Самарский	• Форум	стойка регулируемая	0	4
		* Каскада	стойка регулируемая	0	
		* Орион Ультра (x5)			

О КОМПАНИИ

САНТЕХНИЧЕСКОЕ
ОБОРУДОВАНИЕ

СИДЕНЬЯ

АКСЕССУАРЫ



Таблица соответствия сидений и прокладок (между бачком и унитазом) ТМ «ИНКОЭР» и унитазов-компактов различных производителей

2	Глория	• Элит-2	стойка регулируемая	0	
		• Атлантик	стойка регулируемая металлическая или пластмассовая	0	
ТМ «Лобненский Стройфарфор» (ООО «Фарфор», г. Лобня)		ТИП СИДЕНЬЯ	КРЕПЕЖ СИДЕНЬЯ	Смещение стойки регулируемой х, мм	Тип прокладки между бачком и унитазом
1	Комфорт	* Стандарт-Н			Ф
2	Универсал Эконом	* Форум	стойка регулируемая	17	М
		* Стандарт-Н			
3	Оптима Эконом	* Элит-2	стойка регулируемая	0	Ф (ПЛ-1, Л-35/6)
		* Вест	стойка регулируемая	17	
ООО «Завод керамических изделий «УНИВЕРСАЛ» г. Новокузнецк		ТИП СИДЕНЬЯ	КРЕПЕЖ СИДЕНЬЯ	Смещение стойки регулируемой х, мм	Тип прокладки между бачком и унитазом
1	УНИ «Евро»				КК
2	Амур	Каскад		10	
		Лира			
ТМ «КСАНТА» (г. Кыштым, Челябинская область)		ТИП СИДЕНЬЯ	КРЕПЕЖ СИДЕНЬЯ	Смещение стойки регулируемой х, мм	Тип прокладки между бачком и унитазом
1	Аркадия	* Каскад	стойка регулируемая	10	
ТМ «ВКЗ» и «GESSO» (ОАО «Волгоградский керамический завод, г. Волгоград)		ТИП СИДЕНЬЯ	КРЕПЕЖ СИДЕНЬЯ	Смещение стойки регулируемой х, мм	Тип прокладки между бачком и унитазом
1	Находка	* Каскад	стойка регулируемая	20	Впс, В
2	Камелия	* Универсал	кронштейны		
3	W101	* Соната Тип 3(х5)			
4	W102	* Элит-2	стойка регулируемая	10	
		* Ирма	стойка регулируемая	5	
		* Каскада	стойка регулируемая	0	
		* Комфорт	стойка регулируемая	-5	

Условное обозначение:

- – рекомендуемое применение; * - применение возможно

Офис «ИНКОЭР» :

109341, г. Москва, ул. Люблинская, д. 151,

БЦ «Марьино»

Тел.: +7 (495) 664 20 19

E-mail: sale2@inkoer.ru

Адрес склада:

МО, г. Пушкино, ул. Западная, д. 1А

(на территории

ОАО «Пушкино-Хлебопродукт»)



Схема поездки к складу
Производственной
компании «ИНКОЭР»

Информация от дилера

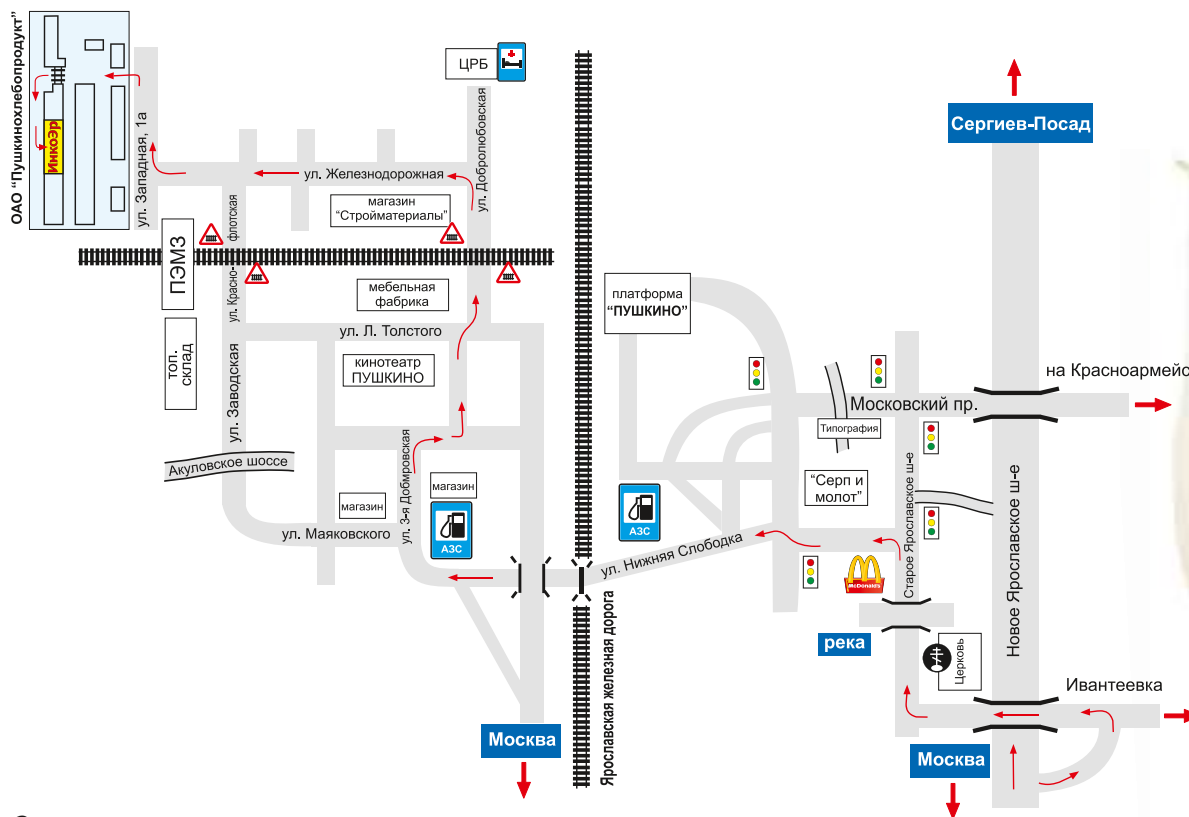

«Сызранская
Керамика»
(г. Сызрань, Россия)

santek

«Керамика»
(г. Чебоксары,
Россия)



«УграКерам»
(пос. Воротынк,
Калужская обл.,
Россия)



«Кировская Керамика»
(г. Киров, Калужская
обл., Россия)



«Самарский
Стройфарфор»
(г. Самара, Россия)



«КЕРАМИН»
(г. Минск,
Республика Беларусь)



«АКВАТОН»
(Московская обл.,
Россия)



«Конвектор»
(г. Ташкент,
Республика
Узбекистан)



«ОСМИБТ»
(г. Старый Оскол,
Россия)



«Завод Универсал»
(г. Новокузнецк, Россия)



«Волгоградский
Керамический завод» (г.
Волгоград, Россия)



«Лобненский
Стройфарфор»
(г. Лобня, Россия)



ЕКОКЕРАМА

«ЕКОКЕРАМА»
(г. Фергана,
республика Узбекистан)



Завод строительных
материалов «Гнездово»
(г. Смоленск, Россия)